

# アダプタ製品

## アダプタ



アセンブリ方法  
▶▶▶ P72

### 仕様

材質：スチール、SUS304、SUS316

### 使用条件

適用流体：鉱物性一般作動油

最高使用圧力：Gねじ側及びRねじ側のサイズに依存します。

異径サイズについては、大きい側のサイズに依存します。

02~08：35.0MPa

12：27.5MPa

16：20.5MPa

使用温度範囲：-55℃~+120℃

### 品番表示例

## 010-04-04-(S)

アダプタ形状  
次のページ参照

G (PF) ねじのサイズ  
02=1/8" 08=1/2"  
04=1/4" 12=3/4"  
06=3/8" 16=1"

R (PT) または  
G (PF) ねじのサイズ  
02=1/8" 08=1/2"  
04=1/4" 12=3/4"  
06=3/8" 16=1"

材質  
表示無=スチール  
S=SUS304

## アダプタ接続部形状一覧表

### 機器接続側管用テーパねじタイプ (30°メスシート付)

ストレートタイプ 45°エルボタイプ 90°エルボタイプ メスねじストレートタイプ

110 145 190 130

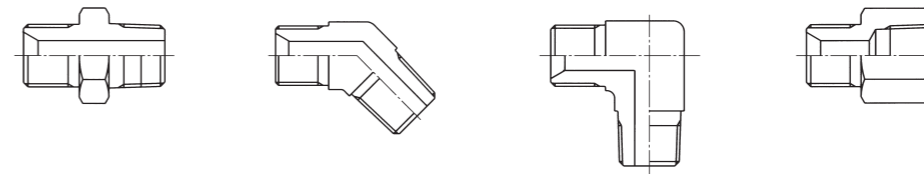

### 機器接続側管用テーパねじタイプ (30°オスシート付)

ストレートタイプ 45°エルボタイプ 90°エルボタイプ メスねじストレートタイプ 管用平行メスねじタイプ

010 045 090 030 060

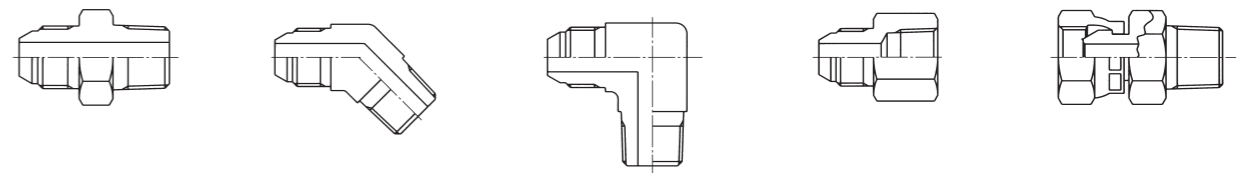

### 機器接続側管用テーパねじ絞りタイプ (30°オスシート付)

ストレートタイプ 90°エルボタイプ 絞り用ボルト

010-001 090-001 007

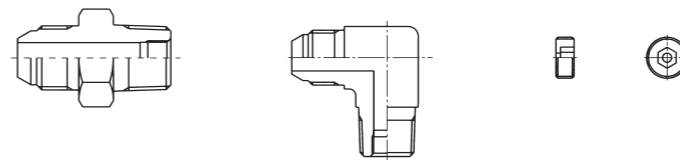

### 中間接続タイプ (30°オスシート付)

ストレートタイプ パネルタッチストレートタイプ パネルタッチ90°ストレートタイプ 45°ベンドタイプ 90°ベンドタイプ

150 020 025 064 069

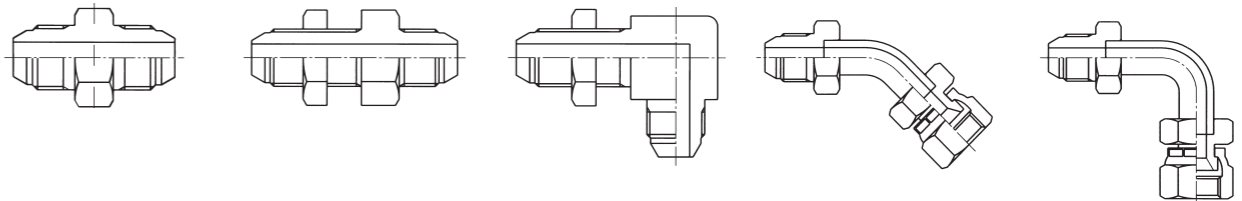

その他の形状につきましては、別途お問い合わせください。

油圧配管

塗装用ホース

配管用ホース

アダプタ

ホース加工部品

アセンブリマシン・治具・工具

アセンブリ方法

技術資料

参考資料

【機器接続側管用テーパねじタイプ】(30°メスシート付)

110

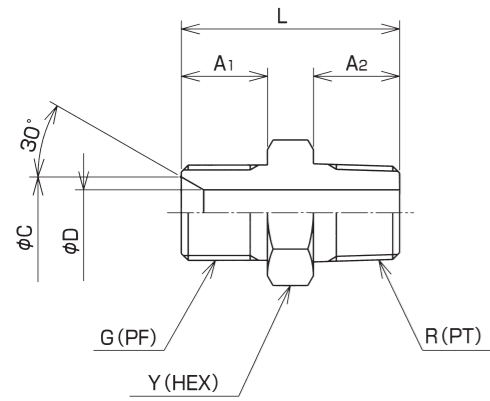

品番	G	R	A <sub>1</sub>	A <sub>2</sub>	C	D	L	Y (HEX)	概略質量 (g)
110-02-02	1/8	1/8	10	10	7.0	3.0	28	14	20
110-02-04	1/8	1/4	10	13	7.0	3.0	31	19	30
110-04-02	1/4	1/8	13	10	9.5	5.0	31	19	30
110-04-04	1/4	1/4	13	13	9.5	5.0	34	19	35
110-04-06	1/4	3/8	13	15	9.5	5.0	36	22	50
110-06-04	3/8	1/4	15	13	12.5	8.0	36	22	50
110-06-06	3/8	3/8	15	15	12.5	8.0	38	22	55
110-06-08	3/8	1/2	15	18	12.5	8.0	43	27	90
110-08-06	1/2	3/8	18	15	16.0	11.0	43	27	90
110-08-08	1/2	1/2	18	18	16.0	11.0	46	27	100
110-08-12	1/2	3/4	18	20	16.0	11.0	50	36	165
110-12-08	3/4	1/2	20	18	21.5	16.0	50	36	165
110-12-12	3/4	3/4	20	20	21.5	16.0	52	36	175
110-12-16	3/4	1	20	22	21.5	16.0	54	41	235
110-16-12	1	3/4	22	20	27.5	22.0	56	41	235
110-16-16	1	1	22	22	27.5	22.0	57	41	245

■ 材質：スチール

ステンレスタイプ

品番	G	R	A <sub>1</sub>	A <sub>2</sub>	C	D	L	Y (HEX)	概略質量 (g)
110-02-02-S	1/8	1/8	10	10	7.0	3.0	28	14	20
110-04-04-S	1/4	1/4	13	13	9.5	5.0	34	19	35
110-06-06-S	3/8	3/8	15	15	12.5	8.0	38	22	55
110-08-08-S	1/2	1/2	18	18	16.0	11.0	46	27	100
110-12-12-S	3/4	3/4	20	20	21.5	16.0	52	36	175
110-16-16-S	1	1	22	22	27.5	22.0	57	41	245

■ 材質：ステンレススチール SUS304

適用ホース継手：SF、SL、SF45、SF90、AF45、AF90、CF、F

145

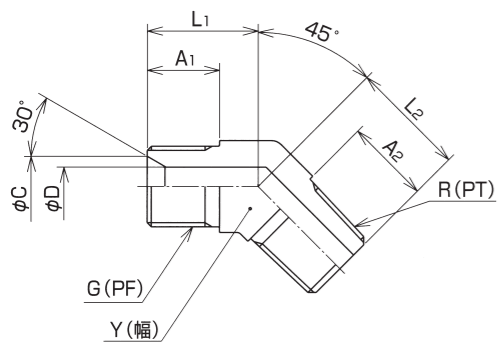

品番	G	R	A <sub>1</sub>	A <sub>2</sub>	C	D	L <sub>1</sub>	L <sub>2</sub>	Y (幅)	概略質量 (g)
145-02-02	1/8	1/8	14	14	7.0	3.0	18	18	14	20
★ 145-02-04	1/8	1/4	10	13	7.0	3.0	18	20	17	35
★ 145-04-02	1/4	1/8	13	14	9.0	5.5	19	20	17	36
145-04-04	1/4	1/4	13	14	9.0	5.5	19	20	17	40
★ 145-04-06	1/4	3/8	13	18	9.0	5.5	18	24	19	55
★ 145-06-04	3/8	1/4	15	14	12.5	8.0	23	21	19	57
145-06-06	3/8	3/8	15	15	12.5	8.0	23	24	19	65
★ 145-06-08	3/8	1/2	15	18	12.5	8.0	23	27	24	99
★ 145-08-06	1/2	3/8	18	15	16.0	11.0	26	24	24	95
145-08-08	1/2	1/2	18	22	15.5	11.0	26	27	24	100
★ 145-08-12	1/2	3/4	18	20	16.0	16.0	26	32	30	170
★ 145-12-08	3/4	1/2	20	18	21.5	16.0	32	27	30	170
145-12-12	3/4	3/4	20	20	21.5	16.0	32	32	30	190
★ 145-12-16	3/4	1	20	22	21.5	22.0	32	34	36	264
★ 145-16-12	1	3/4	22	20	27.5	22.0	35	32	36	250
145-16-16	1	1	22	22	27.5	22.0	35	34	36	275

■ 材質：スチール

★受注生産品

適用ホース継手：SF、SL、SF45、SF90、AF45、AF90、CF、F

【機器接続側管用テーパねじタイプ】(30°メスシート付)

190

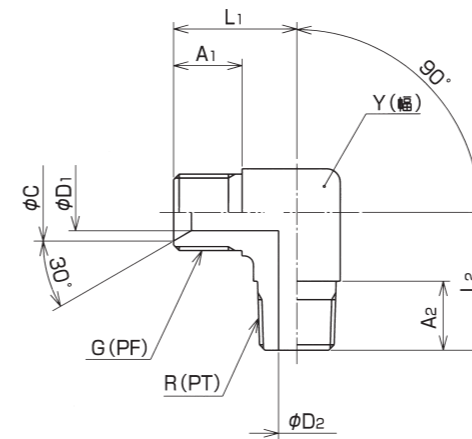

品番	G	R	A <sub>1</sub>	A <sub>2</sub>	C	D <sub>1</sub>	D <sub>2</sub>	L <sub>1</sub>	L <sub>2</sub>	Y (幅)	概略質量 (g)
190-02-02	1/8	1/8	9	14	7.0	3.0	4.0	18	22	14	30
190-02-04	1/8	1/4	10	13	7.0	3.0	5.0	20	27	17	50
190-04-02	1/4	1/8	13	10	9.5	6.0	4.0	25	20	17	45
190-04-04	1/4	1/4	13	13	9.5	5.0	5.0	23	27	17	50
190-04-06	1/4	3/8	13	18	9.5	5.0	8.0	25	30	19	80
190-06-04	3/8	1/4	15	16	12.5	8.0	5.0	27	28	19	75
190-06-06	3/8	3/8	15	15	12.5	8.0	8.0	27	30	19	145
190-06-08	3/8	1/2	15	22	12.5	8.0	11.0	28	38	24	140
190-08-06	1/2	3/8	18	20	16.0	11.0	8.0	31	32	24	140
190-08-08	1/2	1/2	18	18	16.0	11.0	11.0	31	38	24	165
190-08-12	1/2	3/4	18	24	16.0	11.0	16.0	34	43	30	250
190-12-08	3/4	1/2	20	22	21.5	16.0	11.0	36	41	30	250
190-12-12	3/4	3/4	20	20	21.5	16.0	16.0	36	43	30	265
190-12-16	3/4	1	20	22	21.5	16.0	22.0	40	46	36	400
190-16-12	1	3/4	22	20	27.5	22.0	16.0	42	44	36	400
190-16-16	1	1	22	22	27.5	22.0	22.0	42	46	36	460

■ 材質：スチール

ステンレスタイプ

品番	G	R	A <sub>1</sub>	A <sub>2</sub>	C	D <sub>1</sub>	D <sub>2</sub>	L <sub>1</sub>	L <sub>2</sub>	Y (HEX)	概略質量 (g)
190-02-02-S	1/8	1/8	10	10	7.0	3.0	3.0	18	22	14	30
190-04-04-S	1/4	1/4	13	13	9.5	5.0	5.0	23	27	17	50
190-06-06-S	3/8	3/8	15	15	12.5	8.0	8.0	27	30	19	145
190-08-08-S	1/2	1/2	18	18	16.0	11.0	11.0	31	38	24	165
190-12-12-S	3/4	3/4	20	20	21.5	16.0	16.0	36	43	30	265

■ 材質：ステンレススチール SUS304

適用ホース継手：SF、SL、SF45、SF90、AF45、AF90、CF、F

130

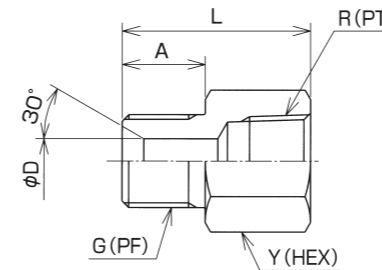

品番	G	R	A	C	D	L	Y (HEX)	概略質量 (g)
130-02-02	1/8	1/8	10	7.0	3.0	25	14	18
130-04-04	1/4	1/4	13	9.5	5.5	30	19	36
130-06-06	3/8	3/8	15	12.5	8.0	34	22	52
130-08-08	1/2	1/2	18	16.0	11.0	40	27	88
130-12-12	3/4	3/4	20	21.5	16.0	45	36	175
130-16-16	1	1	22	27.5	22.0	50	41	221

■ 材質：スチール

適用ホース継手：SA、SF、SL、SF45、SF90、AF45、AF90、CA、CF、A、F

【機器接続側管用テーパねじタイプ】(30°オスシート付)

010

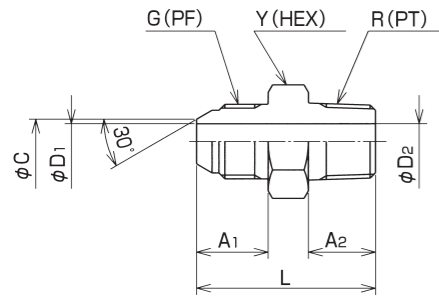

品番	G	R	A1	A2	C	D1	D2	L	Y (HEX)	概略質量 (g)
010-02-02	1/8	1/8	12	10	4.5	3.0	3.0	30	14	20
010-02-04	1/8	1/4	12	13	4.5	3.0	5.5	34	17	30
010-04-02	1/4	1/8	14	10	7.5	5.5	3.0	32	19	30
010-04-04	1/4	1/4	14	13	7.5	5.5	5.5	35	19	35
010-04-06	1/4	3/8	14	15	7.5	5.5	8.0	37	22	50
010-06-04	3/8	1/4	16	13	10.0	8.0	5.5	39	22	50
010-06-06	3/8	3/8	16	15	10.0	8.0	8.0	40	22	55
010-06-08	3/8	1/2	16	18	10.0	8.0	11.0	44	27	85
010-08-06	1/2	3/8	19	15	13.0	11.0	8.0	44	27	85
010-08-08	1/2	1/2	19	18	13.0	11.0	11.0	47	27	95
010-08-12	1/2	3/4	19	20	13.0	11.0	16.0	53	36	160
010-12-08	3/4	1/2	21	18	19.0	16.0	11.0	51	36	160
010-12-12	3/4	3/4	21	20	19.0	16.0	16.0	53	36	170
010-12-16	3/4	1	21	22	19.0	16.0	22.0	56	41	230
010-16-12	1	3/4	23	20	25.0	22.0	16.0	56	41	230
010-16-16	1	1	23	22	25.0	22.0	22.0	58	41	235

■ 材質：スチール

ステンレスタイプ

品番	G	R	A1	A2	C	D1	D2	L	Y (HEX)	概略質量 (g)
010-02-02-S	1/8	1/8	12	10	4.5	3.0	3.0	30	14	20
010-04-04-S	1/4	1/4	14	13	7.5	5.5	5.5	35	19	35
010-06-06-S	3/8	3/8	16	15	10.0	8.0	8.0	40	22	55
010-08-08-S	1/2	1/2	19	18	13.0	11.0	11.0	47	27	95
010-12-12-S	3/4	3/4	21	20	19.0	16.0	16.0	53	36	170
010-16-16-S	1	1	23	22	25.0	22.0	22.0	58	41	235

■ 材質：ステンレススチール SUS304

適用ホース継手：SE、SLE、SE45、SE90、AE45、AE90、CE、E

045

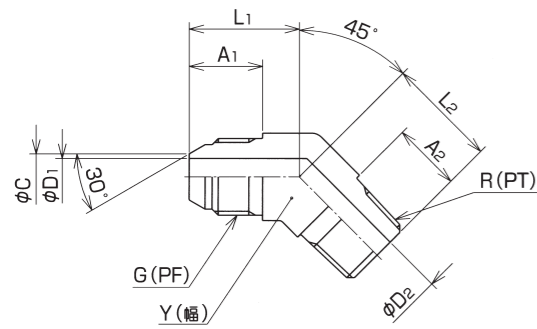

品番	G	R	A1	A2	C	D1	D2	L1	L2	Y (幅)	概略質量 (g)
045-02-02	1/8	1/8	12	10	4.5	3.0	3	18	18	14	20
045-02-04	1/8	1/4	12	13	4.5	3.0	5	20	20	17	35
045-04-02	1/4	1/8	14	14	7.5	5.0	3	22	18	17	35
045-04-04	1/4	1/4	14	13	7.5	5.0	5	22	20	17	40
045-04-06	1/4	3/8	14	18	7.0	5.0	8	22	24	19	60
045-06-04	3/8	1/4	16	13	10.0	8.0	5	24	20	19	60
045-06-06	3/8	3/8	16	15	10.0	8.0	8	24	24	19	65
045-06-08	3/8	1/2	16	22	10.0	8.0	11	24	27	24	90
045-08-06	1/2	3/8	20	18	13.0	11.0	8	27	24	24	90
045-08-08	1/2	1/2	19	18	13.0	11.0	11	27	27	24	100
045-08-12	1/2	3/4	19	23	13.0	11.0	16	27	32	30	160
045-12-08	3/4	1/2	21	22	19.0	16.0	11	32	27	30	170
045-12-12	3/4	3/4	21	23	19.0	16.0	16	32	32	30	190
045-12-16	3/4	1	21	26	19.0	16.0	22	32	34	36	265
045-16-12	1	3/4	23	20	25.0	22.0	16	35	32	36	265
045-16-16	1	1	23	22	25.0	22.0	22	35	34	36	295

■ 材質：スチール

ステンレスタイプ

品番	G	R	A1	A2	C	D1	D2	L1	L2	Y (幅)	概略質量 (g)
★ 045-04-04-S	1/4	1/4	14	13	7.5	5.0	5	22	20	17	40
★ 045-06-06-S	3/8	3/8	16	15	10.0	8.0	8	24	24	19	65
★ 045-08-08-S	1/2	1/2	19	18	13.0	11.0	11	27	27	24	100
★ 045-12-12-S	3/4	3/4	21	20	19.0	16.0	16	32	32	30	190
★ 045-16-16-S	1	1	23	22	25.0	22.0	22	35	34	36	295

■ 材質：ステンレススチール SUS304

★受注生産品

適用ホース継手：SE、SLE、SE45、SE90、AE45、AE90、CE、E

【機器接続側管用テーパねじタイプ】(30°オスシート付)

090

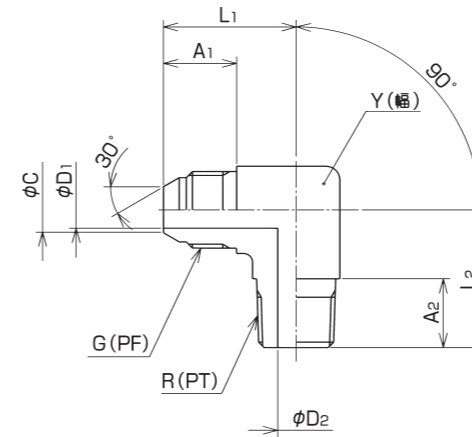

品番	G	R	A1	A2	C	D1	D2	L1	L2	Y (幅)	概略質量 (g)
090-02-02	1/8	1/8	12	12	4.5	3.0	4	22	22	14	30
090-02-04	1/8	1/4	12	13	4.5	3.0	5	23	27	17	45
090-04-02	1/4	1/8	14	10	7.5	5.0	3	24	23	17	45
090-04-04	1/4	1/4	14	13	7.5	5.0	5	24	27	17	50
090-04-06	1/4	3/8	14	18	7.5	5.5	8	29	30	19	80
090-06-04	3/8	1/4	16	13	10.0	8.0	5	29	27	19	75
090-06-06	3/8	3/8	16	15	10.0	8.0	8	29	30	19	80
090-06-08	3/8	1/2	16	18	10.0	8.0	11	29	38	24	145
090-08-06	1/2	3/8	18	18	13.0	11.0	8	33	30	24	140
090-08-08	1/2	1/2	20	22	13.0	11.0	11	33	38	24	165
090-08-12	1/2	3/4	19	24	13.0	11.0	16	36	43	30	250
090-12-08	3/4	1/2	21	22	19.0	16.0	11	36	38	30	250
090-12-12	3/4	3/4	21	20	19.0	16.0	16	36	43	30	265
090-12-16	3/4	1	23	25	19.0	16.0	22	42	46	36	400
090-16-12	1	3/4	23	24	25.0	22.0	16	42	43	36	400
090-16-16	1	1	23	22	25.0	22.0	22	42	46	36	400

■ 材質：スチール

ステンレスタイプ

品番	G	R	A1	A2	C	D1	D2	L1	L2	Y (幅)	概略質量 (g)
090-02-02-S	1/8	1/8	12	10	4.5	3.0	4	22	22	14	30
090-04-04-S	1/4	1/4	14	13	7.5	5.0	5	24	27	17	50
090-06-06-S	3/8	3/8	16	15	10.0	8.0	8	29	30	19	80
090-08-08-S	1/2	1/2	19	18	13.0	11.0	11	33	38	24	165
090-12-12-S	3/4	3/4	21	19	19.0	16.0	16	36	43	30	265

■ 材質：ステンレススチール SUS304

適用ホース継手：SE、SLE、SE45、SE90、AE45、AE90、CE、E

030

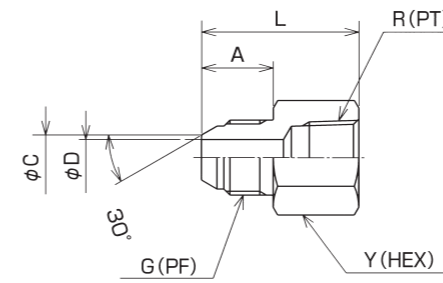

品番	G	R	A	C	D	L	Y (HEX)	概略質量 (g)
030-02-02	1/8	1/8	12	4.5	3.0	27	14	20
030-04-04	1/4	1/4	14	7.5	5.5	30	19	25
030-06-06	3/8	3/8	16	10.0	8.0	35	22	55
030-08-08	1/2	1/2	19	13.0	11.0	41	27	75
030-12-12	3/4	3/4	21	19.0	16.0	46	36	160
030-16-16	1	1	23	25.0	22.0	51	41	220

■ 材質：スチール

ステンレスタイプ

品番	G	R	A	C	D	L	Y (HEX)	概略質量 (g)
★ 030-02-02-S	1/8	1/8	12	4.5	3.0	27	14	20
★ 030-04-04-S	1/4	1/4	14	7.5	5.5	30	19	25
★ 030-06-06-S	3/8	3/8	16	10.0	8.0	35	22	55
★ 030-08-08-S	1/2	1/2	19	13.0	11.0	41	27	75
★ 030-12-12-S	3/4	3/4	21	19.0	16.0	46	36	160
★ 030-16-16-S	1	1	23	25.0	22.0	51	41	220

■ 材質：ステンレススチール SUS304

★受注生産品

適用ホース継手：SA、SE、SLE、SE45、SE90、AE45、AE90、CA、CE、A、E

060

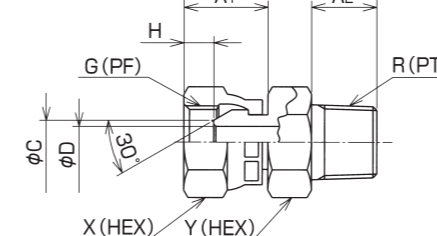

品番	G	R	A1	A2	C	最小内径 phi D	H	L	X (HEX)	Y (HEX)	概略質量 (g)
060-02-02	1/8	1/8	16.0	11	5.0	2.8	3.0	35	14	14	25
060-04-04	1/4	1/4	17.0	13	7.0	5.0	5.5	38	19	19	50
060-06-06	3/8	3/8	19.0	15	10.0	7.2	6.5	44	22	22	80
060-08-08	1/2	1/2	23.5	18	13.2	11.0	9.5	52	27	27	115
060-12-12	3/4	3/4	23.5	21	19.0	16.0	9.5	57	36	36	220
060-16-16	1	1	27.0	23	25.4	21.5	10.0	63	41	41	300

■ 材質：スチール

適用ホース継手：SC

【機器接続側管用テーパねじりタイプ】(30°オスシート付)

010絞り

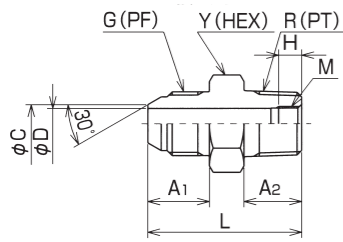

品番	G	R	A <sub>1</sub>	A <sub>2</sub>	C	D	H	L	M	Y	概略質量 (g)
★010-04-04-001	1/4	1/4	14	13	7.5	5.5	6.0	35	M7×0.75	19	35
★010-06-06-001	3/8	3/8	16	15	10.0	8.0	6.0	40	M9×0.75	22	55
★010-08-08-001	1/2	1/2	19	18	13.0	11.0	7.5	47	M12×1	27	90
★010-12-12-001	3/4	3/4	21	20	19.0	16.0	8.5	53	M17×1	36	170

■材質：スチール  
★受注生産品

適用ホース継手：SE、SLE、SE45、SE90、AE45、AE90、CE、E

090絞り

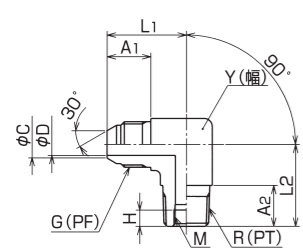

品番	G	A <sub>1</sub>	A <sub>2</sub>	C	D	H	L <sub>1</sub>	L <sub>2</sub>	Y(幅)	M	概略質量 (g)
★090-04-04-001	1/4	14	13	7.5	5	6.0	24	27	17	M7×0.75	50
★090-06-06-001	3/8	16	15	10.0	8	6.0	29	30	19	M9×0.75	90
★090-08-08-001	1/2	20	22	13.0	11	7.5	33	38	24	M12×1	145
★090-12-12-001	3/4	21	20	19.0	16	8.5	36	43	30	M17×1	260

■材質：スチール  
★受注生産品

適用ホース継手：SE、SLE、SE45、SE90、AE45、AE90、CE、E

固定絞リアダプタ用ボルト

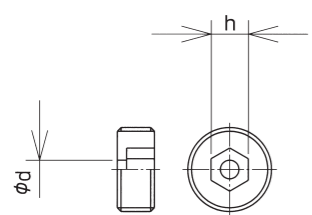

品番	適用アダプタ1	適用アダプタ2	h	φd	概略質量 (g)
★007-04-0.5	010-04-04-001	090-04-04-001	3	0.5	1.0
★007-04-0.7	010-04-04-001	090-04-04-001	3	0.7	1.0
★007-04-1.0	010-04-04-001	090-04-04-001	3	1.0	1.0
★007-04-1.5	010-04-04-001	090-04-04-001	3	1.5	1.0
★007-04-2.0	010-04-04-001	090-04-04-001	3	2.0	1.0
★007-06-0.5	010-06-06-001	090-06-06-001	4	0.5	1.5
★007-06-0.7	010-06-06-001	090-06-06-001	4	0.7	1.5
★007-06-1.0	010-06-06-001	090-06-06-001	4	1.0	1.5
★007-06-1.5	010-06-06-001	090-06-06-001	4	1.5	1.5
★007-08-0.5	010-08-08-001	090-08-08-001	6	0.5	3.0
★007-08-0.7	010-08-08-001	090-08-08-001	6	0.7	3.0
★007-08-1.0	010-08-08-001	090-08-08-001	6	1.0	3.0
★007-08-1.5	010-08-08-001	090-08-08-001	6	1.5	3.0
★007-08-2.0	010-08-08-001	090-08-08-001	6	2.0	3.0
★007-08-2.5	010-08-08-001	090-08-08-001	6	2.5	3.0
★007-12-1.5	010-12-12-001	090-12-12-001	8	1.5	8.0
★007-12-2.0	010-12-12-001	090-12-12-001	8	2.0	8.0
★007-12-2.5	010-12-12-001	090-12-12-001	8	2.5	8.0
★007-12-3.0	010-12-12-001	090-12-12-001	8	3.0	8.0

■材質：黄銅  
★受注生産品

【中間接続タイプ】(30°オスシート付)

150

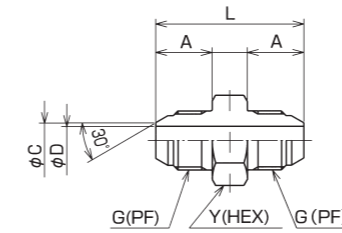

品番	G	A	C	D	L	Y(HEX)	概略質量 (g)
150-02-02	1/8	12	4.5	3.0	31	14	15
150-04-04	1/4	14	7.5	5.5	36	19	50
150-06-06	3/8	16	10.0	8.0	42	22	75
150-08-08	1/2	19	13.0	11.0	48	27	85
150-12-12	3/4	21	19.0	16.0	54	36	160
150-16-16	1	23	25.0	22.0	59	41	230

■材質：スチール

適用ホース継手：SE、SLE、SE45、SE90、AE45、AE90、CE、E

020パネルタッチ

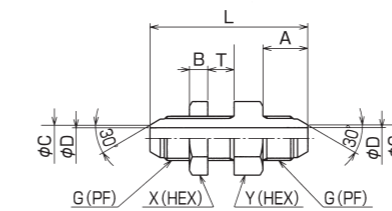

品番	G	A	B	C	D	L	T(最大パネル厚)	X	Y	取付ナット	概略質量 (g)
★020-04-04-001	1/4	14	7.0	7.5	5	54	10	22	22	NP04	75
★020-06-06-001	3/8	17	7.0	10.0	8	60	10	24	24	NP06	105
★020-08-08-001	1/2	19	10.0	13.0	11	71	10	30	30	NP08	190
★020-12-12-001	3/4	21	10.0	19.0	16	79	10	41	41	NP012	365
★020-16-16-001	1	23	12.0	25.0	22	87	10	46	46	NP016	505

■材質：スチール  
★受注生産品

適用ホース継手：SE、SLE、SE45、SE90、AE45、AE90、CE、E

025パネルタッチ

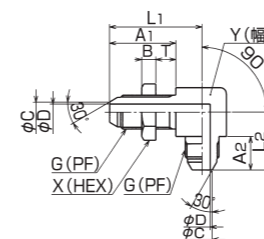

品番	G	A <sub>1</sub>	A <sub>2</sub>	B	C	D	L <sub>1</sub>	L <sub>2</sub>	T(最大パネル厚)	X	Y	取付ナット	概略質量 (g)
★025-04-04	1/4	32	15	7.0	7.0	5.5	45	26	10	22	22	NP04	125
★025-06-06	3/8	33	16	7.0	10.0	8.0	46	29	10	24	24	NP06	160
★025-08-08	1/2	40	19	10.0	13.0	11.0	59	35	10	30	30	NP08	320

■材質：スチール  
★受注生産品

適用ホース継手：SE、SLE、SE45、SE90、AE45、AE90、CE、E

064

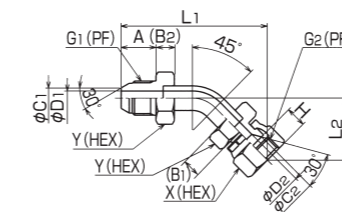

品番	G <sub>1</sub>	G <sub>2</sub>	A	B <sub>1</sub>	B <sub>2</sub>	C <sub>1</sub>	C <sub>2</sub>	D <sub>1</sub>	D <sub>2</sub>	H	L <sub>1</sub>	L <sub>2</sub>	X	Y	パイプサイズ	概略質量 (g)
★064-04	1/4	1/4	15	8.5	8.5	9.0	9.0	5.0	5.0	8.0	63	26	19	19	φ10×t2	85
★064-06	3/8	3/8	17	9.0	9.0	12.0	12.0	7.0	7.0	9.5	72	30	22	22	φ12×t2	120
★064-08	1/2	1/2	20	9.5	9.5	15.5	15.5	10.0	10.0	12.5	82	32	27	27	φ15×t2.5	200
★064-12	3/4	3/4	21	11.0	10.5	19.0	21.0	16.0	16.0	13.5	95	40	36	36	φ20×t2.5	350
★064-16	1	1	23	12.5	12.5	28.0	28.0	21.5	21.5	16.5	108	47	41	41	φ28×t3.5	515

■材質：スチール  
★受注生産品

適用ホース継手：SE、SLE、SE45、SE90、AE45、AE90、CE、E

069

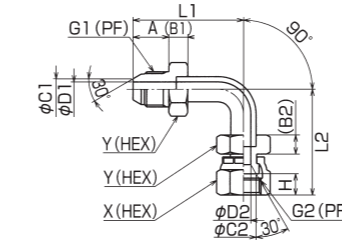

品番	G <sub>1</sub>	G <sub>2</sub>	A	B <sub>1</sub>	B <sub>2</sub>	C <sub>1</sub>	C <sub>2</sub>	D <sub>1</sub>	D <sub>2</sub>	H	L <sub>1</sub>	L <sub>2</sub>	X	Y	パイプサイズ	概略質量 (g)
★069-04	1/4	1/4	15	8.5	8.5	7.0	9.0	5.0	5.0	8.0	46	45	19	19	φ10×t2	90
★069-06	3/8	3/8	17	9.0	9.0	10.0	12.0	7.0	7.0	9.5	53	50	22	22	φ12×t2	125
★069-08	1/2	1/2	20	9.5	9.5	13.0	15.5	10.0	10.0	12.5	62	55	27	27	φ15×t2.5	205
★069-12	3/4	3/4	21	11.0	10.5	19.0	21.0	16.0	16.0	13.5	74	76	36	36	φ20×t2.5	375
★069-16	1	1	23	12.0	12.5	25.0	28.0	21.5	21.5	16.5	83	87	41	41	φ28×t3.5	565

■材質：スチール  
★受注生産品

適用ホース継手：SE、SLE、SE45、SE90、AE45、AE90、CE、E